

CBA UP

Casambi Jalousieaktor UP

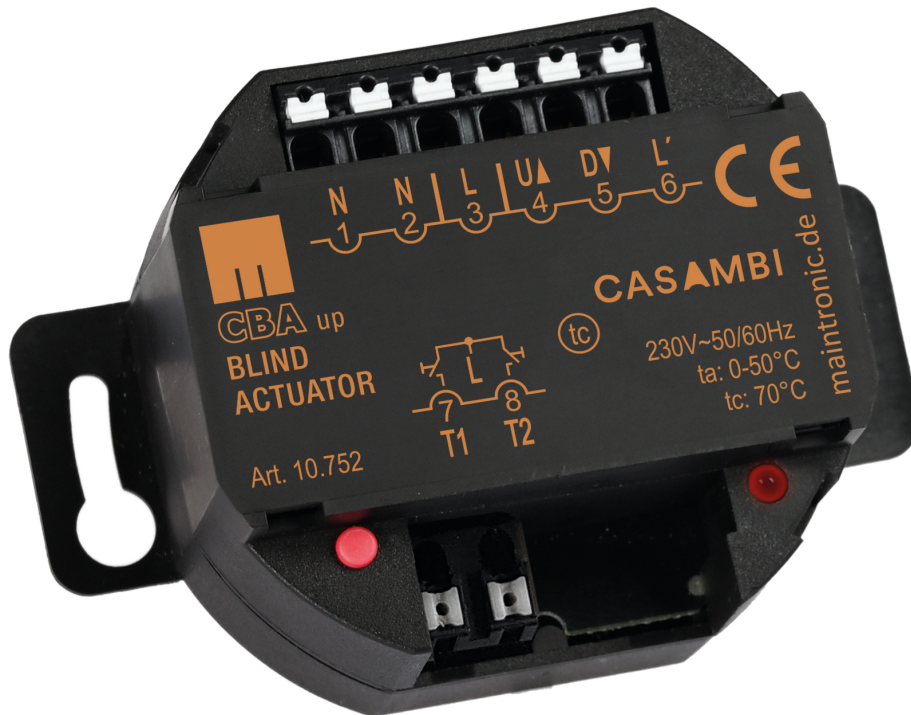

Handbuch DE

Gültig ab Version: / Valid from version:
(H=Hardware | F=Firmware)

10.750	-	CBA UP	H2 F2.5
10.752	-	CBA UP	H1 F2.5

10752_MA_de_A4_CBA-UP_20210310



Inhaltsverzeichnis

1. Allgemeine Hinweise	3
1.1 Über dieses Dokument	3
1.2 Service und Kontakt	3
1.3 Rechtliches	3
1.4 Symbolerklärung	4
2. Sicherheitshinweise	5
3. Produktbeschreibung	6
3.1 Bestimmungsgemäße Verwendung	6
3.2 Funktionen	6
3.4 Hinweise zur Bedienung	7
3.3 Einbau und Abmessungen	8
3.5 Anschlüsse und Elemente	9
4. Inbetriebnahme	10
4.1 Firmware updaten	10
4.2 Anwendungsprofile auswählen	10
4.3 Profil wählen und in Netzwerk einlernen	11
4.3.1 Profil A: CBA Blind Jalousie fahren Lamellen verstellen	12
4.3.2 Profil B: CBA Blind + Buttons Jalousie fahren Lamellen verstellen zusätzl. Schalter	13
4.3.3 Profil C: CBA Shutter Rollo fahren	14
4.3.4 Profil D: CBA Shutter + Buttons Rollo fahren Bedienung zusätzl. Schalter	15
4.3.5 Profil E: CBA Buttons Rollo fahren Bedienung mit Schalter	16
4.4 Kalibrierung	17
5. Betrieb	18
5.1 Bedienung mit Gerätetaster	18
5.2 Bedienung mit Tasteingang T1 / T2 (nur 10.752)	18
5.3 Push Button mode	18
5.4 Tasteingänge Konfigurieren	19
5.5 Bedienung mit Taster über L´Freigabe Phase	20

1. Allgemeine Hinweise

1.1 Über dieses Dokument

Herzlichen Glückwunsch und vielen Dank, dass Sie sich für dieses *maintronic* Produkt entschieden haben und das somit uns gegenüber entgegengebrachte Vertrauen.

Wir, das Team von *maintronic*, wünschen Ihnen viel Spaß mit diesem Produkt.

Durch die stetige Produktentwicklung kann es vorkommen, dass einige hier enthaltene Informationen nicht mehr vollständig und auf dem neuesten Entwicklungsstand sind.

Die Informationen in diesem Dokument können sich jederzeit und ohne vorherige Ankündigung ändern. Bitte überprüfen Sie auf unserer Homepage unter www.maintronic.de, ob es eine neuere Fassung gibt.

1.2 Service und Kontakt

Auf unserer Homepage finden Sie Informationen, Hilfe und Downloads zu dem Produkt. Setzen Sie sich mit uns in Verbindung wenn Probleme oder Fragen zu Ihrem Gerät auftauchen.

1.3 Rechtliches

Die Sparte Gebäudeautomation und alle dazugehörigen Produkte sind Produkte der MTC *maintronic*® GmbH (nachfolgend kurz *maintronic*). Alle Rechte sowie Irrtum und Druckfehler vorbehalten.

Die weiterhin in diesem Dokument genannten Warenzeichen und Markennamen sind Eigentum der jeweiligen Rechteinhaber.

Der Inhalt in diesem Dokument dient zur Produkt Information. Eigenschaften der Produkte können während der kontinuierlichen Produkt Weiterentwicklung abweichen und können sich jederzeit ohne Ankündigung ändern.

maintronic übernimmt keinerlei Haftung oder Gewährleistung die dieses Dokument oder die beschriebenen Produkte betreffen.

1.4 Symbolerklärung



GEFAHR

Das Signalwort „GEFAHR“ bezeichnet eine unmittelbar drohende Gefahr. Wenn sie nicht gemieden wird, sind Tod oder schwerste Verletzungen die Folge.



WARNUNG

Das Signalwort „WARNUNG“ bezeichnet eine möglicherweise drohende Gefahr. Wenn sie nicht gemieden wird, können Tod oder schwerste Verletzungen die Folge sein.



VORSICHT

Das Signalwort „VORSICHT“ bezeichnet eine möglicherweise drohende Gefahr. Wenn sie nicht gemieden wird, können leichte oder geringfügige Verletzungen die Folge sein.



ACHTUNG

Das Signalwort „ACHTUNG“ kennzeichnet eine Situation, die zu Sachschäden führen können. Entweder am Produkt selbst oder an anderen Gegenständen der Umgebung.



HINWEIS

Das Signalwort „HINWEIS“ bezeichnet Tips und Empfehlungen, die Ihnen bei der optimalen Nutzung des Produktes behilflich sein sollen.

2. Sicherheitshinweise



Bitte lesen Sie zu Ihrer eigenen Sicherheit vor der Inbetriebnahme des Gerätes die Anleitung sorgfältig durch und bewahren Sie diese für den späteren Gebrauch auf.

Die Anleitung ist ein Bestandteil des Produktes und muss dem Endkunden ausgehändigt werden.

Bei nicht bestimmungsmäßiger Verwendung oder Nichtbeachtung der Sicherheitshinweise und Anweisungen in dieser Anleitung übernehmen wir keinerlei Haftung für Personen- und Sachschäden. Es können Schäden am Gerät, ein Brand oder weitere Gefahren entstehen.



Abfallentsorgung

Gemäß der Europäischen Richtlinie 2002/96/EG (it's) müssen nicht mehr verwendbare elektronische Geräte und defekte oder verbrauchte Batterien (Europäische Richtlinie 2006/66EG) getrennt gesammelt und einer umweltgerechten Wiederverwertung zugeführt werden.

Dieses Symbol weist darauf hin, dass elektrische und elektronische Geräte am Ende ihrer Lebensdauer getrennt vom normalen Abfall entsorgt werden müssen.

Sollten diese Produkte nicht mehr gebrauchsfähig sein, ist der Anwender gesetzlich verpflichtet, Altgeräte getrennt vom Hausmüll z. B. bei einer kommunalen Sammelstelle oder einem Wertstoffhof zu entsorgen.



Die Geräte entsprechen den zum Zeitpunkt der Inverkehrbringung geltenden EU-Richtlinien.



Montage und Service elektrischer Geräte dürfen ausschließlich durch eine Elektrofachkraft unter Einhaltung der länderspezifischen Normen, Richtlinien und Vorschriften erfolgen.

Stellen Sie sicher dass die vorhandene Netzspannung mit der angegebenen Betriebsspannung übereinstimmt, bevor Sie das Gerät in Betrieb nehmen.

Gefahr durch elektrischen Schlag. Das Gerät nicht ohne Abdeckung betreiben. Auch in ausgeschaltetem Zustand kann Spannung an den Ausgängen anliegen. Bei Arbeiten an dem Gerät oder angeschlossenen Verbrauchern darf nur im spannungslosen Zustand daran gearbeitet werden!

Wenden Sie die „Fünf Sicherheitsregeln“ an (DIN VDE 0105, EN 50110):

1. Freischalten
2. Gegen Wiedereinschalten sichern
3. Spannungsfreiheit feststellen
4. Erden und Kurzschließen
5. Benachbarte, unter Spannung stehende Teile abdecken oder abschränken

Installieren Sie das Gerät nur an Orten, an denen es weder Feuchtigkeit noch zu hohen Temperaturen ausgesetzt ist. Betreiben sie das Gerät nicht in der Nähe von Hitzequellen.

Sollte einer der folgenden Punkte eintreten, dürfen Sie ohne vorherige Überprüfung das Gerät nicht mehr in Betrieb nehmen:

- wenn Gegenstände oder Flüssigkeiten in das Gerät eingedrungen sind.
- wenn das Gerät Regen ausgesetzt wurde.
- wenn das Gerät nicht normal oder mit veränderten Eigenschaften arbeitet.
- wenn das Gerät fallen gelassen oder das Gehäuse beschädigt wurde.

Reinigen Sie das Gerät nur mit einem weichen, trockenen Tuch.

3. Produktbeschreibung

3.1 Bestimmungsgemäße

Verwendung

Casambi-Jalousieaktor zur Steuerung von Rollo-, Jalousie-, Tor-, oder Markisenmotoren. Steuerung über Casambi Bluetooth per APP oder lokale Bedienung über Standard-Jalousietaster.

- Nur für den Innenbereich
- Unterputzgehäuse für den Einbau in Abzweig-, Hohlraum- oder Schalterdosen

3.2 Funktionen

Der Jalousieaktor CBA UP Casambi hat eine Bluetooth Casambi Schnittstelle und kann per Smartphone mit der Casambi APP bedient werden.

Das Gerät wird über die Casambi App gefunden und lässt sich dann in ein Casambi-Netzwerk einbinden.

Sobald das Gerät in Ihrem Netzwerk vorhanden ist, kann es bedient werden. Es können Gruppen gebildet, sowie Szenen und Timer erstellt werden.

Diese Funktionen ermöglichen z.B. 5 Jalousien auf einer Gebäudeseite zu gruppieren und gemeinsam zu bedienen. Zusätzlich können auch automatisierte Auf- und Abfahrten als zeitgesteuerte Szene programmiert werden.

Für Hilfen zur Konfiguration und Betrieb von Casambi beachten Sie dazu auch die offizielle Casambi Hilfe unter: <https://support.casambi.com>

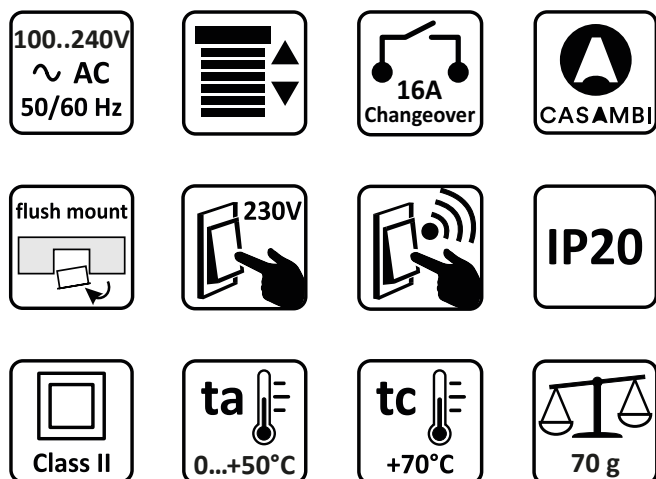

Produkt	Art.Nr.	Relaisart	Bauform
CBA UP	10.750	2 CH Wechsler	Unterputzgehäuse (UP)
	EOL		
CBA UP	10.752	2 CH Wechsler; 2 Tasteingänge	Unterputzgehäuse (UP)

Der Artikel 10.752 - CBA UP hat 2 zusätzliche Tasteingänge gegenüber dem 10.750 alle weiteren Funktionen sind identisch.

3.4 Hinweise zur Bedienung

Es gibt unterschiedliche Methoden den Jalousieaktor zu bedienen.

Fahren über Fahrzeit

Bei einer Fahrt über die Fahrzeit wird durch einen einzelnen Impuls (z.B. Druck auf eine Taste oder starten einer zeitgesteuerten Szene) ausgelöst der die Jalousie / Rollo usw. einmalig zum Nullpunkt(OT) 0% oder Endpunkt(UT) 100% fahren lässt.

Diese Fahrzeit wird einmalig im Aktor gespeichert und dann abgerufen (siehe 4.4).

Fahren zu einer Absoluten Position

Mit einer Fahrt zu einer Absoluten Position kann jede beliebige Horizontale Position angefahren werden. Gesteuert wird die Absolute Position durch einen Slider (von OT 0% - UT 100%), der den Stand der angeschlossenen Jalousie / Rollo usw. bestimmt.

Lamellenverstellung

Über einen Slider kann bei Jalousien der Winkel der Lamellen verstellt werden. Desweiteren wird die Lamellenstellung bei einer Fahrt zu einer Absoluten Position gespeichert und der eingestellte Wert nach Erreichen der Fahrposition automatisch wieder eingestellt.

Z.B. Wenn die Jalousie nur ein kleines Stückchen nach unten gefahren werden soll und die Lamellen auf 5% stehen. Dann wird nach Erreichen der Zielposition die Lamelle wieder auf 5% gestellt.

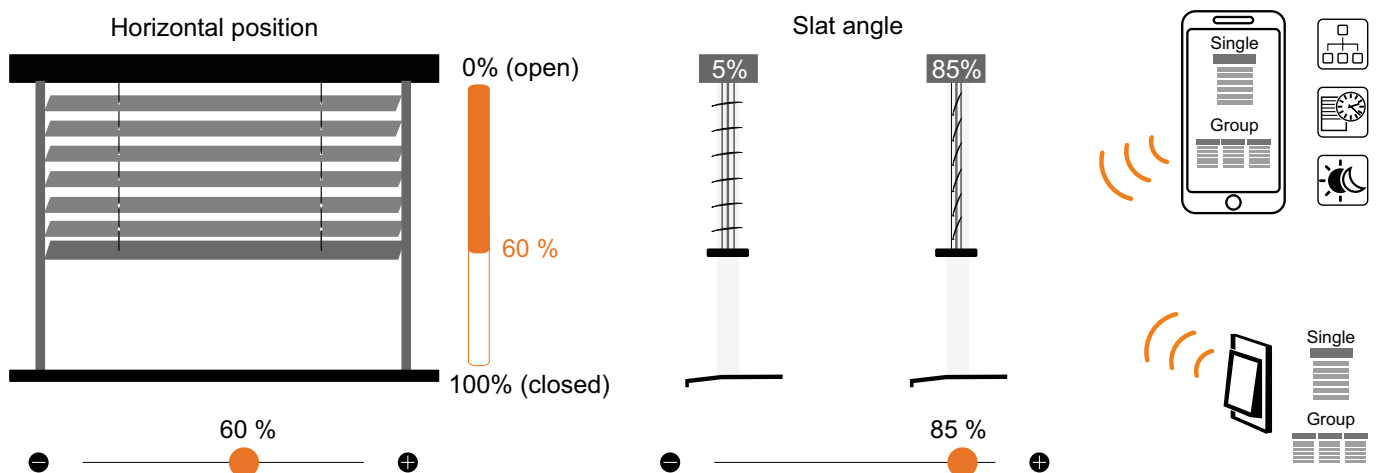

3.3 Einbau und Abmessungen

Obwohl das Gerät sehr kompakte Abmessungen hat, empfiehlt es sich dringend, möglichst tiefe Dosen zu verwenden.

Je nachdem, welche Tasteraufsätze verwendet werden, wird bis zu 30 mm zusätzlicher Einbauraum benötigt.

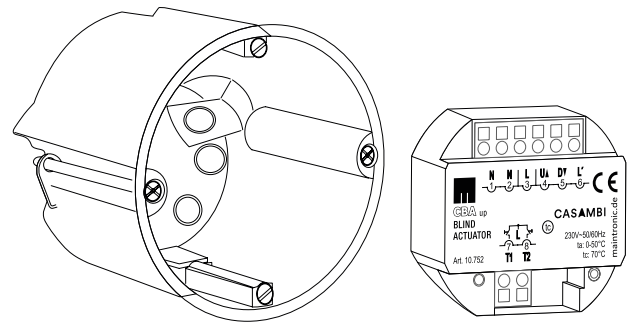

Für einen Einbau in Hohlraum- oder Schalterdosen werden die seitlichen Laschen entfernt. Bauen Sie das Gerät so ein, dass die Beschriftung, LED und Gerätetaster nach vorne zeigen.

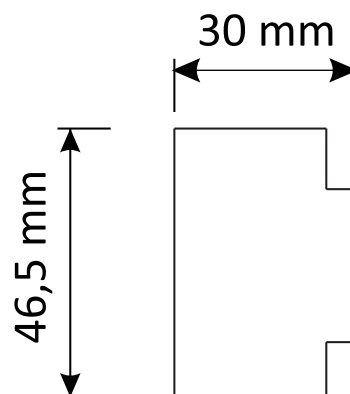
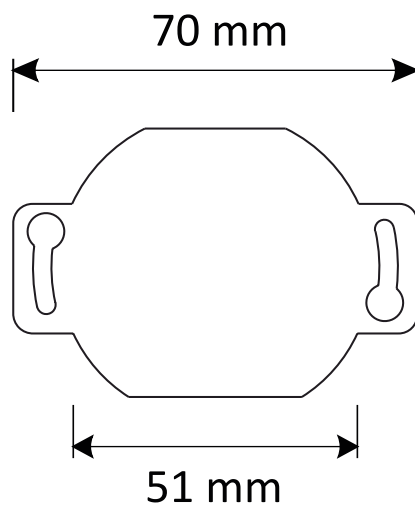
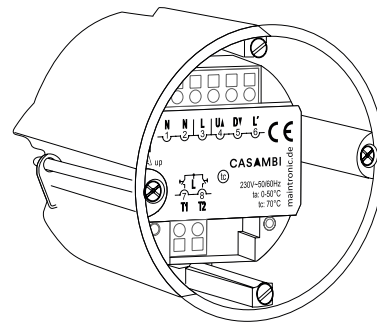

3.5 Anschlüsse und Elemente

1 N	Neutralleiter	4 ▲	Relais oben
2 N	Neutralleiter	5 ▼	Relais unten
3 L	Spannung 230V AC	6 L'	Freigabe Phase für Standard Jalousietaster
7 T1	Tasteingang 1	8 T2	Tasteingang 2

Tasteingänge T1 / T2 nur 10.752

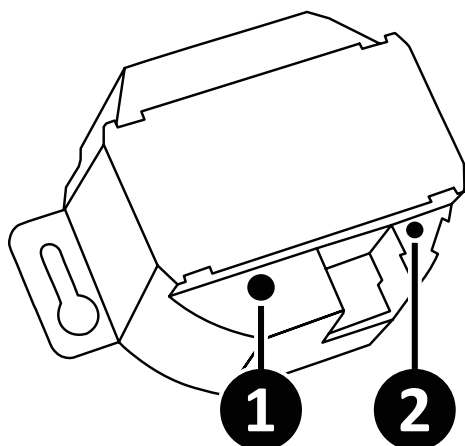

- 1 Gerätetaster
- 2 Status-LED

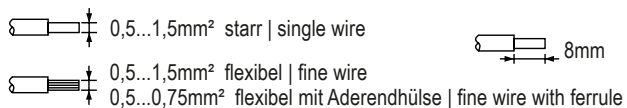

HINWEIS

Die Relaisausgänge sind gegenseitig versperrt, um sicher zu stellen das immer nur ein Fahrweg aktiv ist (Mo-toschutz).

Abbildung: CBA UP - 10.750



Abbildung: CBA UP - 10.752



4. Inbetriebnahme

Um sicherzustellen, dass die Funktionalität des Gerätes auf dem neuesten Stand ist, muß zu allererst geprüft werden, ob eine neue Firmware verfügbar ist.

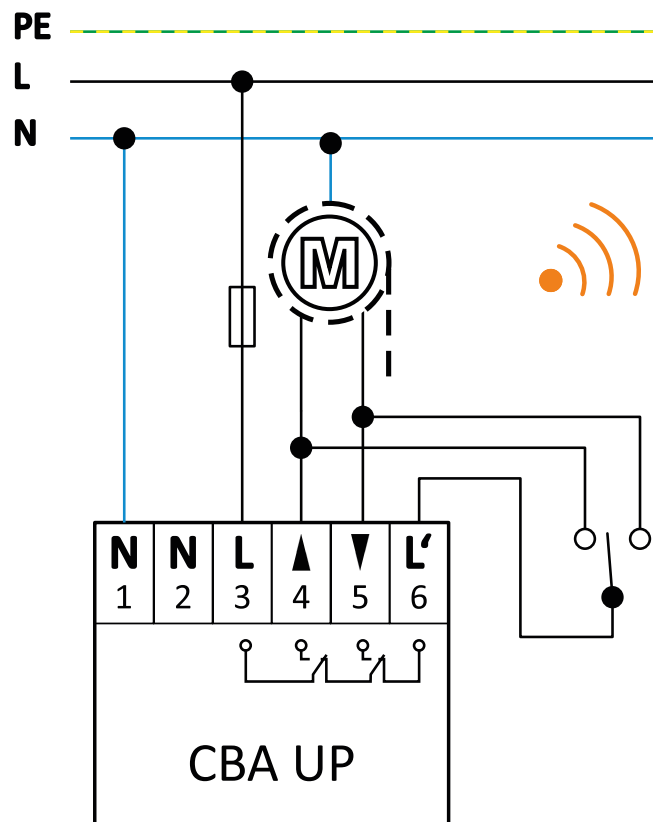
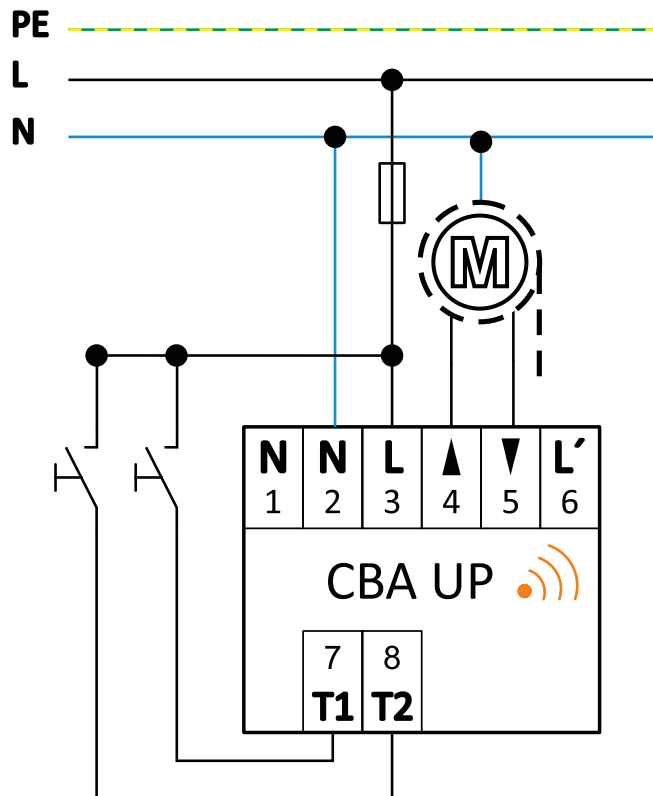
4.1 Firmware updaten

1. Gehe auf Geräte in der Nähe
2. Nach unten scrollen
3. Nach updates suchen
4. Falls ein Update verfügbar ist, bitte installieren

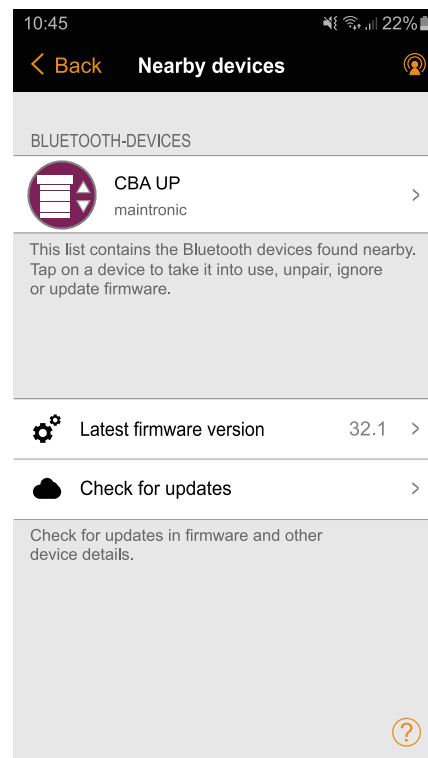

4.2 Anwendungsprofile auswählen

Das Gerät verfügt über verschiedene Betriebsarten (sog. Casambi Profile) mit den Profilen wird die Funktionalität und die Parameter bestimmt. Vor dem einlernen muß ein Casambi Profil gewählt werden (Standardmäßig ist das Profil - CBA Blind + Buttons eingestellt).

Wählen Sie auf den folgenden Seiten ein passendes Profil für Ihre Anwendung aus.

Profile für Jalousie

- | | |
|-----------|--|
| Profil A: | • Bedienung per APP |
| CBA Blind | • Jalousie auf absolute Position fahren |
| | • Lamellenwinkel einstellen |
| Profil B: | • Jalousie auf absolute Position fahren |
| CBA Blind | • Lamellenwinkel einstellen |
| + Buttons | • Zusätzliche Controls für Ansteuerung über externe Taster oder Szenen |

Profile für Rollo

- | | |
|-------------|--|
| Profil C: | • Bedienung per APP |
| CBA Shutter | • Rollo auf absolute Position fahren |
| Profil D: | • Rollo auf absolute Position fahren |
| CBA Shutter | • Zusätzliche Controls für Ansteuerung über externe Taster oder Szenen |
| + Buttons | |

4.3 Profil wählen und in Netzwerk einlernen

Wenn Sie für Ihre Anwendung ein passendes Profil auf den folgenden Seiten gewählt haben wird das Gerät einem Casambi Netzwerk hinzugefügt.

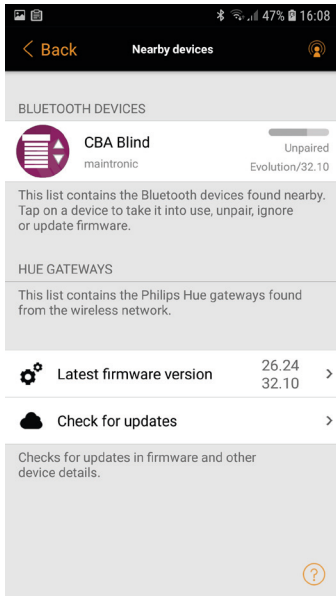

Gerät muss entkoppelt sein.

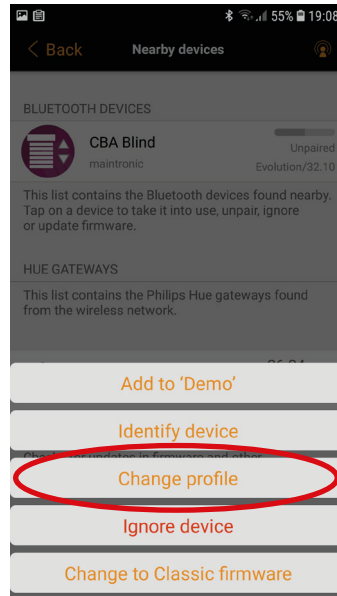

Auf den Menüpunkt Profil ändern klicken.

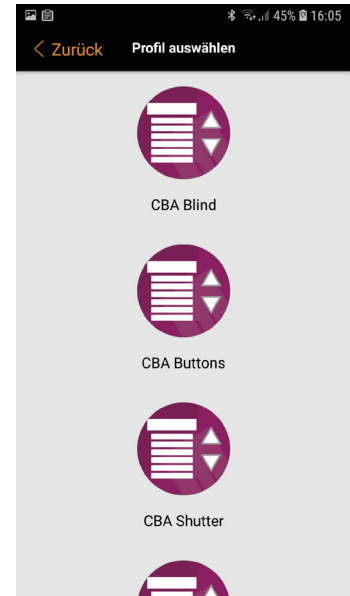

Gewünschten Betriebsmodus (Profil) auswählen.



Nach der Profilauswahl ...
Update starten

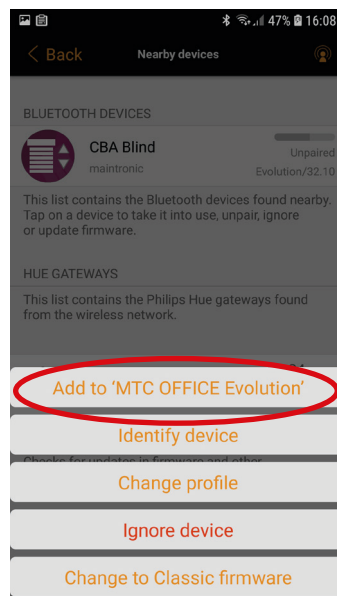

Auf den Menüpunkt „Nutzen in
Mein Netzwerk“.

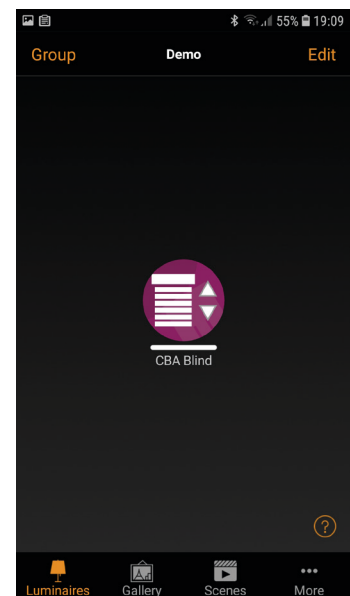

Das gewünschte Profil ist nun
geladen.

4.3.1 Profil A: CBA Blind

Jalousie fahren | Lamellen verstellen

Casambi Profil Name	Fixture Id	Bedienelement Name	Funktion	Bedienelement Type
CBA Blind	17801	Position	Position	Slider (0% - 100%)
		Angle	Lamellenwinkel	Slider (0% - 100%)

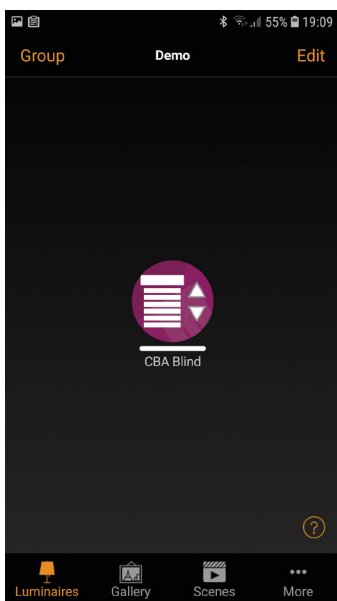

Profilsicht in der APP

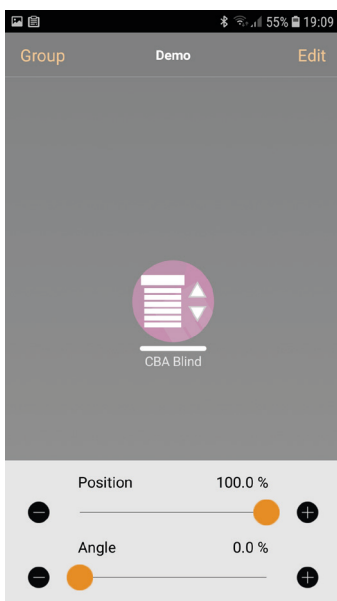

Bedienelemente in der APP

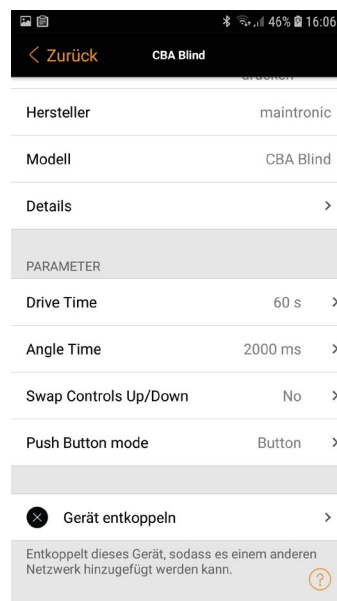

Informationen und Parameter

Profil Parameter

Parameter Casambi	Beschreibung Parameter	Value	Default Hinweise
Drive Time	Fahrzeit für Jalousiefahrt	0 ... 255s (Sekunden)	60s Default
Angle Time	Fahrzeit für Lamellenverstellung	0 ... 65535ms (Millisekunden)	2000ms Default
Swap Controls Up/Down	Logische Invertierung der Fahrtrichtung	No Yes	Fahrtrichtung umkehren
Push Button mode	Verhalten der Tasteingänge	Beschreibung siehe 4.7	

4.3.2 Profil B: CBA Blind + Buttons

Jalousie fahren | Lamellen verstellen | zusätzl. Schalter

Casambi Profil Name	Fixture Id	Bedienelement Name	Funktion	Bedienelement Type
CBA Blind + Buttons	17802	Position	Position	Slider (0% - 100%)
		Angle	Lamellenwinkel	Slider (0% - 100%)
		Up	Einzelfahrt Up	ON/OFF Toggle
		Down	Einzelfahrt Down	ON/OFF Toggle
		Angle	Lamellenwinkel	Push Button

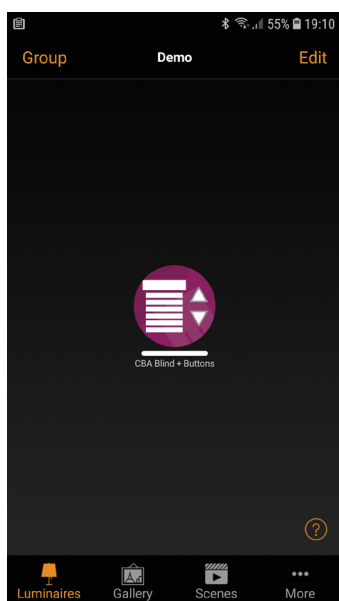

Profilsicht in der APP

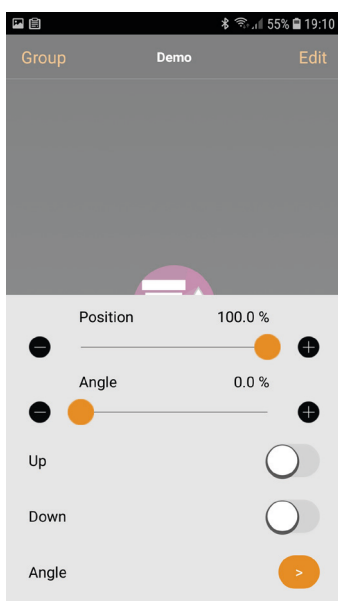

Bedienelemente in der APP

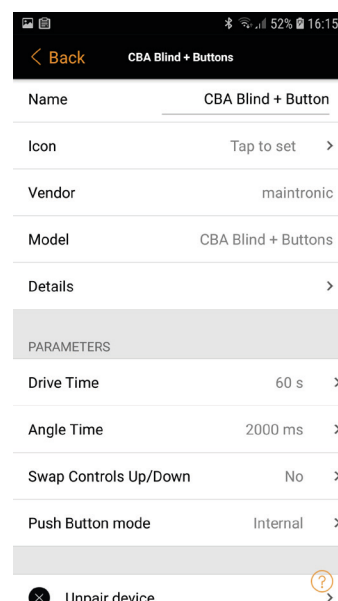

Informationen und Parameter

Profil Parameter

Parameter Casambi	Beschreibung Parameter	Value	Default Hinweise
Drive Time	Fahrzeit für Jalousiefahrt	0 ... 255s (Sekunden)	60s Default
Angle Time	Fahrzeit für Lamellenverstellung	0 ... 65535ms (Millisekunden)	2000ms Default
Swap Controls Up/Down	Logische Invertierung der Fahrtrichtung	No Yes	Fahrtrichtung umkehren
Push Button mode	Verhalten der Tasteingänge	Beschreibung siehe 4.7	

4.3.3 Profil C: CBA Shutter

Rollo fahren

Casambi Profil Name	Fixture Id	Bedienelement Name	Funktion	Bedienelement Type
CBA Shutter	17803	Position	Position	Slider (0% - 100%)

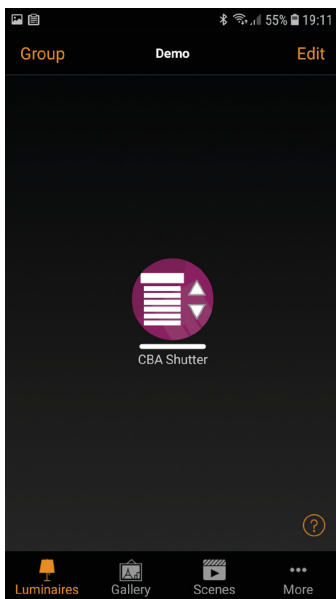

Profilsicht in der APP

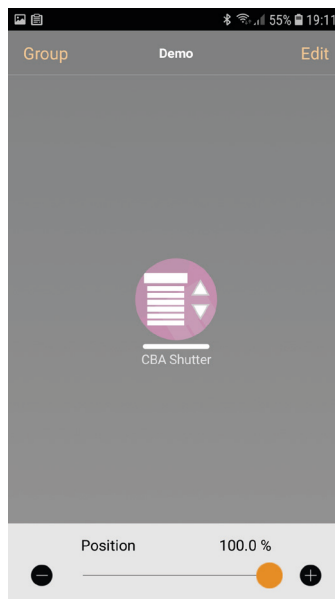

Bedienelemente in der APP

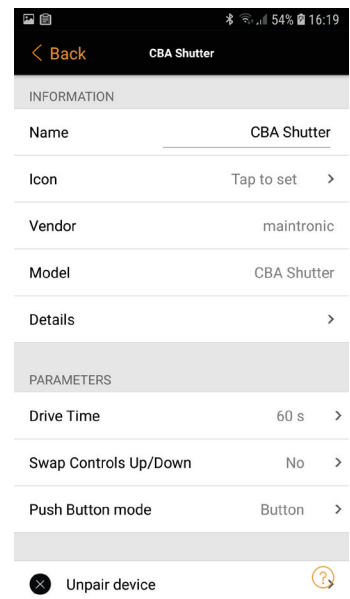

Informationen und Parameter

Profil Parameter

Parameter Casambi	Beschreibung Parameter	Value	Default Hinweise
Drive Time	Fahrzeit für Rollofahrt	0 ... 255s (Sekunden)	60s Default
Swap Controls Up/Down	Logische Invertierung der Fahrtrichtung	No Yes	Fahrtrichtung umkehren
Push Button mode	Verhalten der Tasteingänge	Beschreibung siehe 4.7	

4.3.4 Profil D: CBA Shutter + Buttons

Rollo fahren | Bedienung zusätzl. Schalter

Casambi Profil Name	Fixture Id	Bedienelement Name	Funktion	Bedienelement Type
CBA Shutter + Buttons	17804	Position	Position	Slider (0% - 100%)
		Up	Einzelfahrt Up	ON/OFF Toggle
		Down	Einzelfahrt Down	ON/OFF Toggle

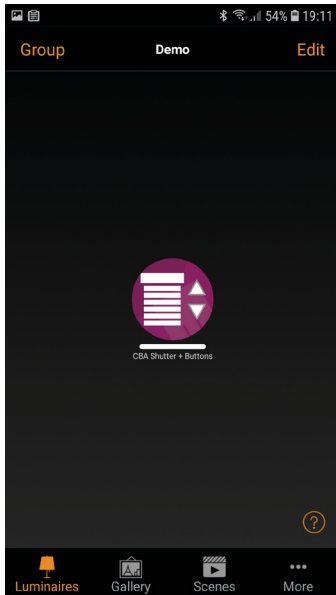

Profilansicht in der APP

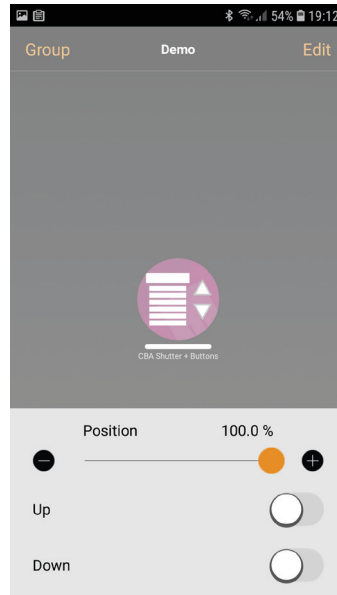

Bedienelemente in der APP

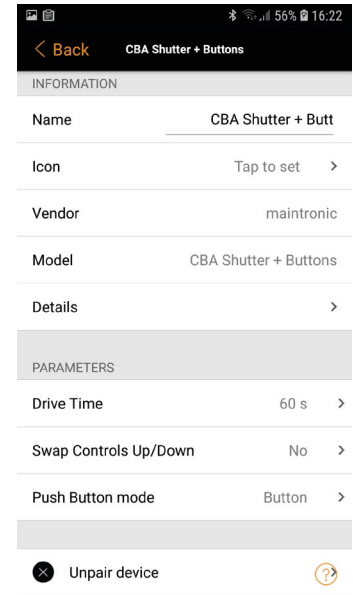

Informationen und Parameter

Profil Parameter

Parameter Casambi	Beschreibung Parameter	Value	Default Hinweise
Drive Time	Fahrzeit für Rollofahrt	0 ... 255s (Sekunden)	60s Default
Swap Controls Up/Down	Logische Invertierung der Fahrtrichtung	No Yes	Fahrtrichtung umkehren
Push Button mode	Verhalten der Tasteingänge	Beschreibung siehe 4.7	

4.3.5 Profil E: CBA Buttons

Rollo fahren | Bedienung mit Schalter

Casambi Profil Name	Fixture Id	Bedienelement Name	Funktion	Bedienelement Type
CBA Buttons	14343	Up	Einzelfahrt Up	ON/OFF Toggle
		Down	Einzelfahrt Down	ON/OFF Toggle
		Function A	Funktion für den Taster A	Push Button
		Function B	Funktion für den Taster B	Push Button

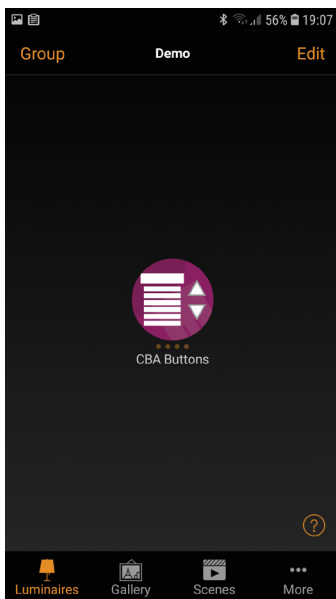

Profilsicht in der APP

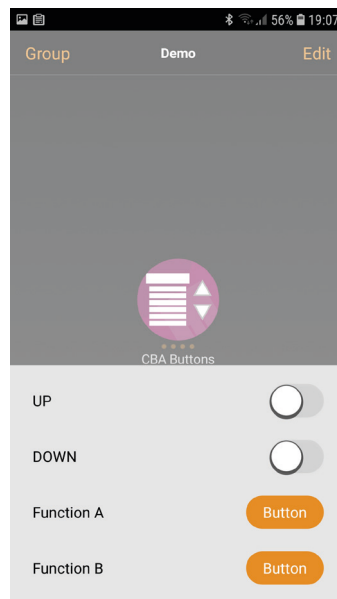

Bedienelemente in der APP

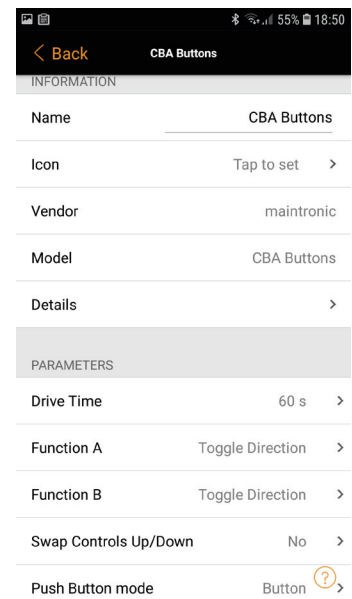

Informationen und Parameter

Profil Parameter

Parameter Casambi	Beschreibung Parameter	Value	Default Hinweise
Drive Time	Fahrzeit für Rollofahrt	0 ... 255s (Sekunden)	60s Default
Function A	Funktion für den Taster A	Not in Use	Wird nicht verwendet
Function B	Funktion für den Taster B	Blind Up	Rollo ▲ Auf
		Blind Down	Rollo ▼ Ab
		Toggle direction	▲ .. Stop .. ▼ .. Stop Richtung umkehren
		Blind Up with Time	Rollo ▲ Auf mit Zeit
		Blind Down with Time	Rollo ▼ Ab mit Zeit
		Toggle direction with Time	▲ (t) Stop .. ▼ (t) Stop Richtung umkehren nach Zeit
Swap Controls Up/Down	Logische Invertierung der Fahrtrichtung	No Yes	Fahrtrichtung umkehren
Push Button mode	Verhalten der Tasteingänge	Beschreibung siehe 4.7	

4.4 Kalibrierung

Sobald das Gerät in einem Casambi Netzwerk eingelernt ist, kann eine Kalibrierung durchgeführt werden.

Referenzfahrt durchführen (Drive time)

Um eine Ordnungsgemäße Bedienung zu ermöglichen muss bei der Erstinbetriebnahme eine Referenzfahrt gemacht werden.

1. Dazu eine komplette Fahrt (0% ganz offen - 100% ganz geschlossen) durchlaufen lassen und die Fahrtzeit stoppen.
2. Um Abweichungen der Fahrzeit von unten nach oben zu berücksichtigen, kann die Fahrt (von 100% ganz geschlossen - 0% ganz offen) nochmals gemessen werden.
3. In den Geräte Einstellungen unter Parameter „**Drive Time**“ die gemessene Zeit plus ca. 1 Sekunden (als Puffer) eingeben.

Lamellenstellung einstellen (Angle time)

Die „**Angle Time**“ ist der Blendenwinkel der Jalousie Lamellen, diese Zeit muss gemessen und in den Parametern eingetragen werden.

1. Dazu die Jalousie ein Stück nach oben fahren bis die Lamellen eine waagerechte Position eingenommen haben.
2. Als nächstes die Jalousie abwärts fahren lassen und die Zeit stoppen bis die Lamelle geschlossen ist.
3. Die gemessene Zeit in ms in den Parametern unter „**Angle Time**“ eintragen.





Fahrtrichtung einstellen

Sollte die Fahrtrichtung nicht korrekt sein kann noch über den Parameter „Swap Controls Up/Down“ die Fahrtrichtung getauscht werden.

5. Betrieb

5.1 Bedienung mit Gerätetaster

Der Gerätetaster ① hat die gleiche Priorität wie die Casambi APP, der letzte gewinnt.

Funktion Gerätetaster		Tastendruck	
Schaltmuster		LED	
Relais ▲	AUF		grün
Relais ▲	STOP		aus
Relais ▼	AB		rot
Relais ▼	STOP		aus

5.2 Bedienung mit Tasteingang T1 / T2 (nur 10.752)

Ausgestattet mit 2 programmierbaren Eingängen ist die lokale Steuerung problemlos möglich. Diese Eingänge können als direkte vorkonfigurierte Up-Down-Taster oder als programmierbarer Standard Casambi Tasteingang verwendet werden.

Die Funktionalität der Tasteingänge wird über einen Parameter festgelegt. Bevor die Tasteingänge konfiguriert werden, muß ein ein Push Button mode gewählt werden.

5.3 Push Button mode

Um den Push Button mode zu ändern, gehen Sie wie nebenstehend vor.

1. Casambi App öffnen
2. Doppeltap auf das Gerät
3. Zum Punkt Parameter scrollen
4. Tap auf Push Button mode
5. Parameter auswählen
(Siehe nachfolgende Liste)

Push Button mode - Mögliche Parameter

Casambi	Standard Casambi Push button input
Button	Funktion als Taster (Button) - push = aktiv; loslassen = off Tastbefehl Verarbeitung intern im MTC Controller
Group Button	Funktion als Gruppentaster (Group Button) - Push=on; loslassen=off Wenn mehrere Jalousieaktoren als Gruppe zusammen gefasst werden, muß ein Gerät der Gruppe als Master definiert werden. Bei dem gewünschten Master muß der Push-Button-Style auf Group Button gestellt werden. Die anderen maintronic Geräte in der Gruppe sind automatisch Slave und die Funktion des Master wird ausgeführt.
Switch	Funktion als Schalter (Switch) - 1x push = on - 1x push = off loslassen wird ignoriert
Group Switch	Funktion als Gruppenschalter (Group Switch) - 1x push = on - 1x push = off Wenn mehrere Jalousieaktoren als Gruppe zusammen gefasst werden, muß ein Gerät der Gruppe als Master definiert werden. Bei dem gewünschten Master muß der Push-Button-Style auf Group Switch gestellt werden. Die anderen maintronic Geräte in der Gruppe sind automatisch Slave und die Funktion des Master wird ausgeführt.

5.4 Tasteingänge Konfigurieren

Die Tasteingänge können individuell mit den gewünschten Funktionen belegt werden. Dazu sind folgende Schritte notwendig:

1. Casambi App öffnen und Tap auf „... Mehr“
2. Punkt „Schalter“ öffnen
3. Gerät auswählen
4. Als Beispiel Taster mit Einzelfunktion programmieren.
 - a) Nicht aktiv auswählen
 - b) Nicht aktiv auswählen
 - c) Steuert ein Element auswählen
 - d) Element auswählen
 - e) CBA Buttons UP auswählen

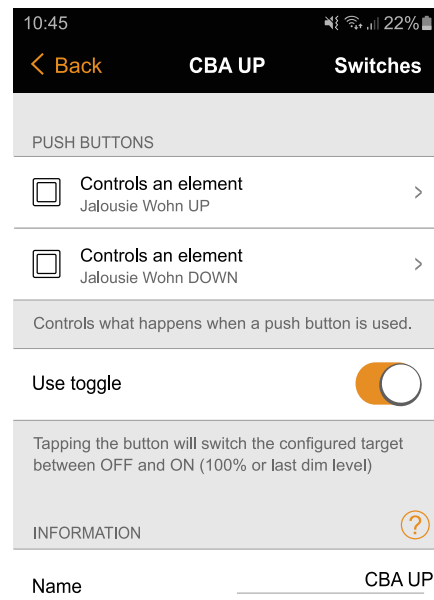
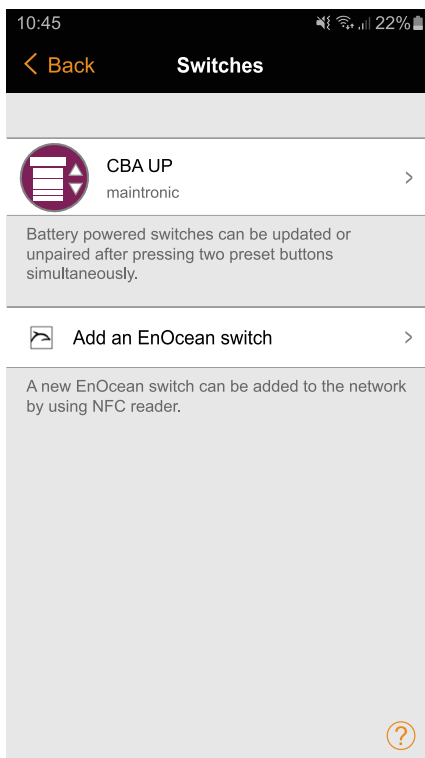

5.5 Bedienung mit Taster über L' Freigabe Phase

Pin 6 (L') ist eine Freigabe Phase, an dem ein externer Jalousietaster angeschlossen werden kann.

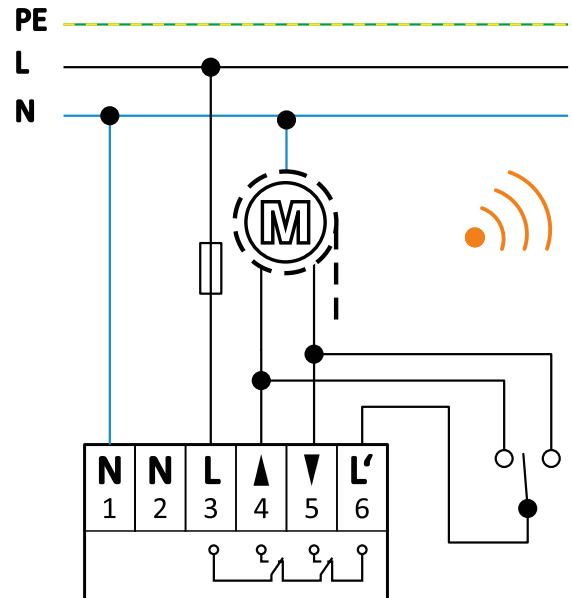

WARNUNG

Bitte beachten Sie, dass dem Pin der Freigabe Phase L' (Pin 6) immer Netzspannung anliegt, solange über die Ansteuerungsebene Casambi keine aktive Fahrt ausgeführt wird.



ACHTUNG

Es dürfen nur Taster ohne Rastfunktion und keine Schalter angeschlossen werden. Bei Nichtbeachten kann der Motor zerstört werden.



HINWEIS

Alle Bewegungen über die Ansteuerung „L'-Pfad“ werden von Casambi nicht erfasst. Wenn Sie die Profile A, B, C oder D verwenden, stimmt die Anzeige der horizontalen Position nicht mehr. Erst eine Fahrt zu einem der Endpunkte (OT/UT) über die Ansteuerung aus Casambi „synchronisiert“ die Anzeige wieder mit der realen Position.

Sobald ein Fahrbefehl oder ein Automationsobjekt geschickt wird, wird die manuelle Fahrt unterbrochen.

Wird das Gerät automatisiert betrieben, müssen die Tasteingänge T1 und T2 (nur 10.752) verwendet werden.