

Datenblatt | Artikelnummer: 221-412

COMPACT-Verbindungsklemme für alle Leiterarten; 2-Leiter-Klemme; mit Betätigungshebeln; max. Umgebungstemperatur 85°C

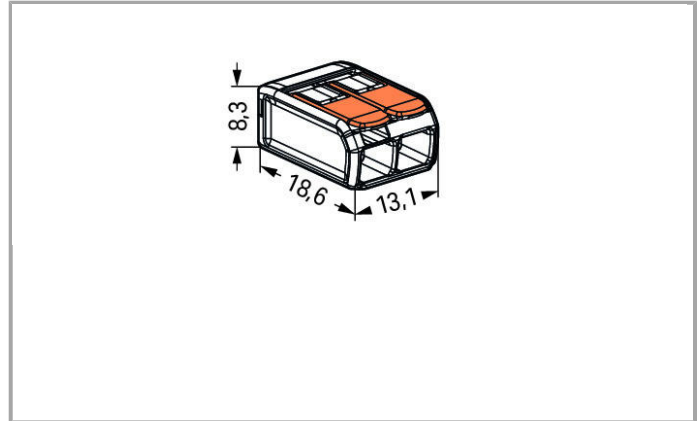

[www.wago.com/221-412](http://www.wago.com/221-412)

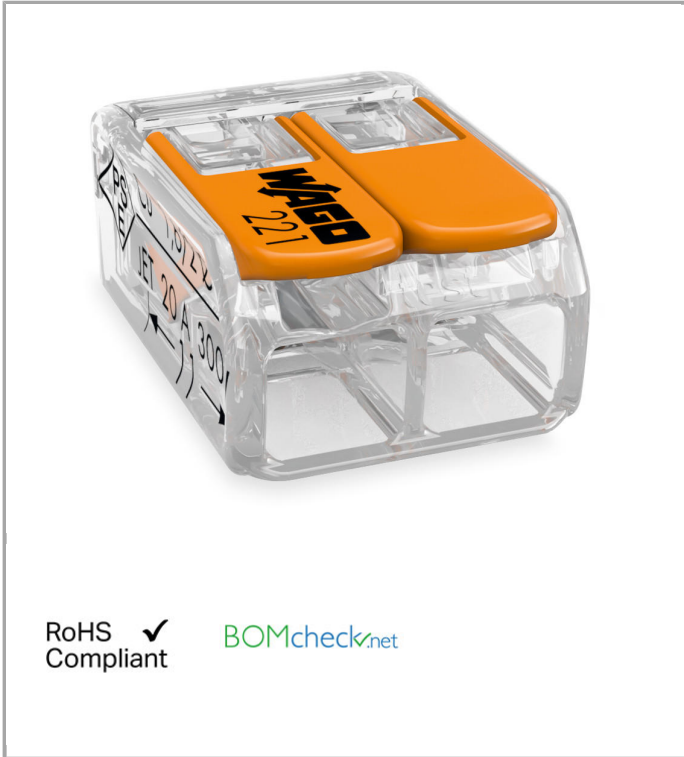

Daten

Elektrische Daten

Bemessungsdaten gemäß IEC/EN 60664-1

Bemessungsspannung (II / 2)

450 V



Bemessungsstoßspannung (II / 2)	4 kV
Bemessungsstrom	32 A
Legende Bemessungsdaten	(II / 2) $\triangleq$ Überspannungskategorie II / Verschmutzungsgrad 2

### Anschlussdaten

Anschluss technik	CAGE CLAMP®
Betätigungsart	Hebel
Anschließbare Leiterwerkstoffe	Kupfer
Nennquerschnitt	4 mm <sup>2</sup>
Eindrähtiger Leiter	0,2 ... 4 mm <sup>2</sup> / 24 ... 12 AWG
Mehrdrähtiger Leiter	0,2 ... 4 mm <sup>2</sup> / 24 ... 12 AWG
Feindrähtiger Leiter	0,14 ... 4 mm <sup>2</sup> / 24 ... 12 AWG
Abisolierlänge	11 mm / 0.43 inch
Gesamte Anzahl der Klemmstellen	2
Gesamte Anzahl der Potentiale	1
Verdrahtungsart	Seitliche Verdrahtung

### Geometrische Daten

Breite	13,1 mm / 0.516 inch
Höhe	8,3 mm / 0.327 inch
Tiefe	18,6 mm / 0.732 inch

### Werkstoffdaten

Farbe	transparent
Brennbarkeitsklasse gemäß UL 94	V2
Gewicht	1.6 g

### Umgebungsbedingungen

Umgebungstemperatur (Betrieb)	85 °C
T-Kennzeichnung gemäß EN 60998	T85

### Kaufmännische Daten



Ursprungsland	DE
GTIN	4050821808435
Zolltarifnummer	85369010000
Produktgruppe	7 (Installationstechnik)
eCl@ss 9.0	27-14-11-04
ETIM 6.0	EC000446
ETIM 5.0	EC000446

## Zulassungen / Zertifikate



### Länderspezifische Zulassungen

Logo	Zulassung	Zertifikatsname
	<b>CCA</b> DEKRA Certification B.V.	71-101731
	<b>CCA</b> DEKRA Certification B.V.	NTR NL-7642

### Schiff Zulassungen









Logo	Zulassung	Zertifikatsname
	<b>ABS</b> American Bureau of Shipping	18-HG1755093-PDA
	<b>DNV GL</b> Det Norske Veritas, Germanischer Lloyd	TAE000015T
	<b>LR</b> Lloyds Register	04/20013 (E6)

### UL-Zulassungen

Logo	Zulassung	Zertifikatsname
	<b>UL</b> UL International Germany GmbH	E69654
	<b>UL</b> Underwriters Laboratories Inc.	E201573
	<b>UL</b> Underwriters Laboratories Inc.	E69654

### Passende Produkte

#### Montageadapter

	<b>Art-Nr.: 221-500</b> Befestigungsadapter; Serie 221 - 4 mm <sup>2</sup> ; zur Montage auf TS 35/Schraubmontage	<a href="http://www.wago.com/221-500">www.wago.com/221-500</a>
	<b>Art-Nr.: 221-502</b> Befestigungsadapter; für 2-Leiter-Klemmen; Serie 221 - 4 mm <sup>2</sup> ; für Schraubbefestigung	<a href="http://www.wago.com/221-502">www.wago.com/221-502</a>
	<b>Art-Nr.: 221-502/000-004</b> Befestigungsadapter; für 2-Leiter-Klemmen; Serie 221 - 4 mm <sup>2</sup> ; für Schraubbefestigung	<a href="http://www.wago.com/221-502/000-004">www.wago.com/221-502/000-004</a>
	<b>Art-Nr.: 221-512</b> Befestigungsadapter; für 2-Leiter-Klemmen; Serie 221 - 4 mm <sup>2</sup> ; mit Rastfuß für liegende Montage	<a href="http://www.wago.com/221-512">www.wago.com/221-512</a>
	<b>Art-Nr.: 221-512/000-004</b> Befestigungsadapter; für 2-Leiter-Klemmen; Serie 221 - 4 mm <sup>2</sup> ; mit Rastfuß für liegende Montage	<a href="http://www.wago.com/221-512/000-004">www.wago.com/221-512/000-004</a>
	<b>Art-Nr.: 221-522</b> Befestigungsadapter; für 2-Leiter-Klemmen; Serie 221 - 4 mm <sup>2</sup> ; mit Rastfuß für stehende Montage	<a href="http://www.wago.com/221-522">www.wago.com/221-522</a>
	<b>Art-Nr.: 221-522/000-004</b> Befestigungsadapter; für 2-Leiter-Klemmen; Serie 221 - 4 mm <sup>2</sup> ; mit Rastfuß für stehende Montage	<a href="http://www.wago.com/221-522/000-004">www.wago.com/221-522/000-004</a>
	<b>Art-Nr.: 222-505</b> Zugentlastungsplatte; für Befestigungsadapter; Serie 221 oder 222, anrastbar	<a href="http://www.wago.com/222-505">www.wago.com/222-505</a>
	<b>Art-Nr.: 222-510</b> Universalwinkeladapter; in Kombination mit Befestigungsadapter; 221-500 oder 222-500; zur Montage auf Tragschiene DIN 35	<a href="http://www.wago.com/222-510">www.wago.com/222-510</a>

## Downloads

### Dokumentation

#### Ausschreibungstext

221-412	09.03.2018	DOC 25,6 kB	Download
---------	------------	----------------	----------

## CAD/CAE - Smart Data

### CAD Daten

3D Download 221-412	URL	Download
---------------------	-----	----------

Änderungen vorbehalten.

WAGO Kontakttechnik GmbH & Co. KG  
Hansastr. 27  
32423 Minden  
Telefon: +49571 887-0  
E-Mail: [info.de@wago.com](mailto:info.de@wago.com) | Web: [www.wago.com](http://www.wago.com)

Haben Sie Fragen zu unseren Produkten?  
Wir stehen Ihnen telefonisch unter +49 (571) 887-44222 gern zur Verfügung.